

P 10 km 0,257 95 – DŘEVĚNÝ MOSTEK Š. 3,5m

(foto vzdušná strana)

M 1:100/100



$Q_{100} = 0,66 \text{ m}^3 \cdot \text{s}^{-1}$, 230,45 m n. m.

$Q_{20} = 0,45 \text{ m}^3 \cdot \text{s}^{-1}$, 230,33 m n. m.

$Q_5 = 0,30 \text{ m}^3 \cdot \text{s}^{-1}$, 230,23 m n. m.

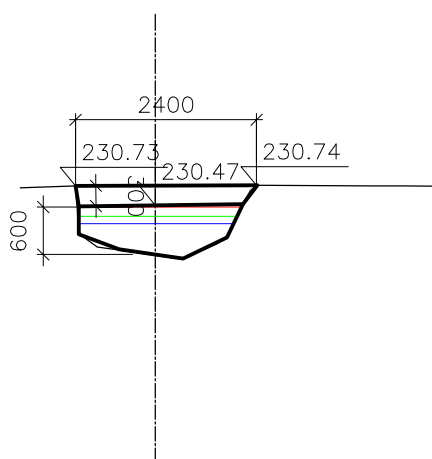

S.R. – 225,00